

Smart Wi-Fi/GSM  
ALARM365 ONE System  
Brugervejledning

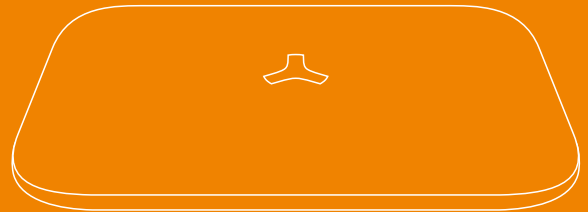

## Indhold

- 01 Introduktion, produkter
- 02 Funktioner og beskrivelse
- 03 LED indikationer
  - Quick Start Guide**
- 05 Installation af Hovedenhed
  - Opsætning**
- 06 Installer APP
- 07 Tilføj enhed
  
- 17 Electrical Facility Control
- 18 Alarm Notifikationer
- 19 Tilføj/fjern sensorer
- 21 Opsæt zoner via app
- 22 Indstillinger for Hovedenhed
  - APP**
- 26 Diverse APP indstillinger
- 29 **Tilføj trådede enheder til Hovedenhed**
  
- 31 **Styring med SMS besked**
- 32 **Specifikationer**
- 35 **FAQ**

Dette ALARM365 System X1 er et hybrid system. Det betyder, at systemet kan kommunikere både via WiFi og via GSM. Systemet yder optimal sikkerhed alle ugens dage, døgnet rundt. Hovedenheden er 'hjernen' i dit nye alarmsystem. Hovedenheden kan sende og modtage informationer fra alle trådløse enheder og hvis en ubuden gæst trænger ind i din bolig eller røgdetektoren opdager røg, vil sirenen straks sætte i gang og du og dine kontakter vil blive alarmeret via push notifikationer, SMS besked og/eller opringning til din telefon.

## Produktliste

Check, at alt nedenstående er i kassen. Mangler noget af indholdet skal du straks henvende dig, hvor du har købt produktet.

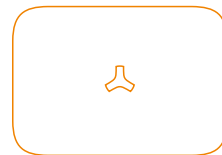

Hovedenhed



El-adapter



Engelsk  
Vejledning



Fjern  
betjening



Vægbeslag



Skruer og  
plugs



3M Dobbeltklæbende  
Tape



## Funktioner



Nem installation



110dB sirene



24 timers beskyttelse



Ind-/udgangsforsinkelse



Wi-Fi + GSM,



FHSS Frequency-Hopping  
Spread Spectrum



SMS alarmer



3 Modtagere af SMS  
5 Modtagere af opkald  
2 Numre til Akut-tjeneste



6-timers batteri-backup



Op til 10 navngivne  
fjernbetjeninger



Tilføj op til  
50 sensorer



iOS & Android App,  
Nem opsætning



50 Zone navne





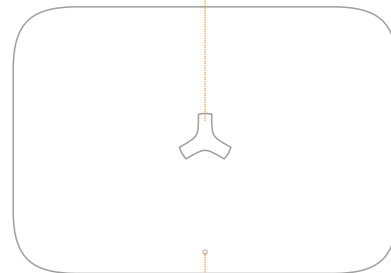

## Beskrivelse

Hvid LED: Til-/Frakoblet  
Rød LED: Kontrolpanel status

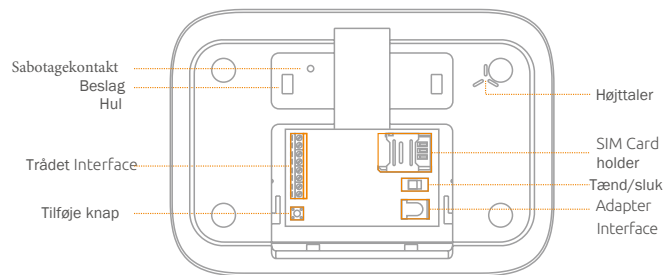

Grøn LED: AC Power  
Gul/Rød LED: GSM Signal indikator



Nr	Navn	Funktion
1	Status LED Indikation 	<p><b>Rød LED</b>  <b>Konstant:</b> I 'TILFØJ' status  <b>Blinker hurtigt:</b> Sender SMS eller i WiFi Smart Mode  <b>Blinker 1 gang pr sek.:</b> ALARM!  <b>Blinker 2 gange pr sek.:</b> Søger efter WiFi i APP mode</p> <p><b>Hvid LED</b>  <b>Tændt:</b> Systemet fuldt tilkoblet  <b>Slukket:</b> Systemet frakoblet  <b>Blinker langsomt:</b> Skalsikring aktiveret <b>Blinker hurtigt:</b> WiFi forbindelse tabt</p>
2	Power/Signal LED Indikation 	<p><b>GrønLED</b>  <b>Tændt:</b> Power on  <b>Slukket:</b> Power off</p> <p><b>Orange LED:</b>  <b>Blinker hurtigt:</b> Søger GSM netværk  <b>Tændt:</b> GSM netværk fundet</p>
3	Knapper Sabotage-kontakt  TILFØJ knap	<p><b>Sabotage-kontakt</b>  <b>Tryk en gang for at udløse alarm</b></p> <p><b>TILFØJ knap</b>  <b>Tryk 1 gang for starte tilføje-funktion</b>  <b>Tryk og hold knap inde i 5 sek. til 1 bip høres for at starte opsætning via app</b>  <b>Tryk 7 gange:</b> Sletter alt tilbehør  <b>Tryk 5 gange:</b> Gendan fabriksindstillinger. Funktionen sletter IKKE tilbehør, der er tilføjet.</p>

## Quick Start Guide

### 1. Installation af Hovedenhed

- Åbn forsigtigt batteri-låget.
- Monter SIM kort.
- Monter strømkabel.
- Sæt power-knap i 'ON' position.
- Test funktion TILFØJ enheder

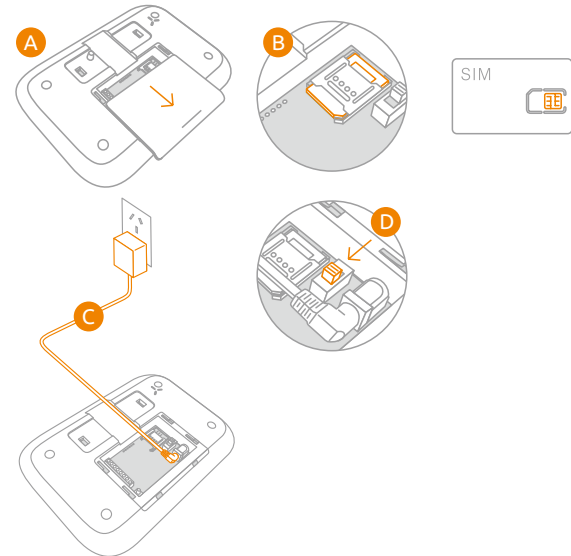

#### VIGTIGT:

Bruger du **ikke** det medfølgende SIM kort fra ALARM365, skal du huske at deaktivere SIM kortets PIN kode. Ellers vil det ikke virke i din hovedenhed



Islevdalvej 124  
2610 Rødovre  
33 365 365  
support@alarm365.dk  
<https://alarm365.dk/>

## Download App til Smartphone

Åbn app-butikken på din Smartphone og søg efter 'Smart Life'



Smart Life

Wi-Fi Network: 2.4GHz (802.11 b/g/n).  
iOS Requirements: iPhone 4S or newer running iOS 8 or higher.  
ANDROID Requirements: Android 4.0 or newer.

## Opret konto

Tryk på 'Registrer' og følg app'ens anvisninger

## VIGTIGT! Din Smartphone skal 'være på' dit 2,4 Ghz WiFi netværk. Enheden er ikke kompatibel med 5Ghz!

### Tilføj Hovedenhed til app

Tryk på "Add Device" eller "+" eller "Security & Sensor" og vælg "Alarm System(Wi-Fi)"

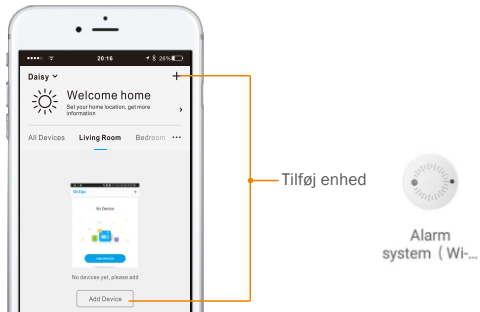

Når du har bekræftet, at enheden blinker skal du indtaste dit Password til dit WiFi.

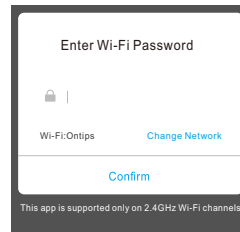

Nu oprettes forbindelse mellem enhed og dit WiFi netværk

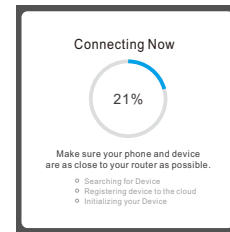

Tænd for Hovedenheden og kontrollér, at lyset bagpå enheden blinker hurtigt rødt

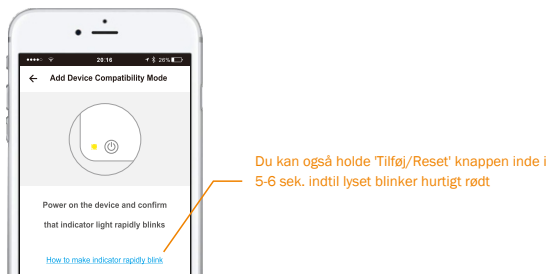

5. Device added successfully. Enheden er tilføjet til app og du kan nu navngive enheden og vælge 'fysisk' placering..

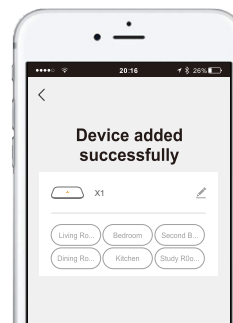

## 2 måder at betjene ALARM365 Systemet



### Fuld tilkobling

Brug funktionen, når du hjemmefra. Alle sensorer er aktive og vil udløse alarm og sirene, hvis nogen bryder ind



### Frakobling

Frakobling af systemet. Kun sensorer i 24-timers zone er aktive (røgsensor, vandsensor etc.)



### 2-vejs tale

Tal og hør med personer, som befinder sig i hjemmet



### Skalsikring

Sensorer, som er lagt i 24-timers zone eller Hjemmezone er aktive. Bevægelsesfølere i Normal Zone er inaktive, så du kan gå forbi dem uden at udløse alarmer



### Lydløs funktion

Tryk først på 'Skalsikringsknop' og derefter på enten 'Frakobling' eller 'Fuld Tilkobling'. Nu giver systemet ikke lyd fra sig ved til- og frakobling.



### SOS Kald

Ved tryk på SOS knappen vil sirenen straks gå i gang og systemet ringer dine kontakter op. Tryk på Frakobling for at stoppe sirene og kontakt

Du kan til og frakoble systemet på følgende måder:

1. Smart Life Appen

2. Fjernbetjening

Åbn Appen og vælg dit system.

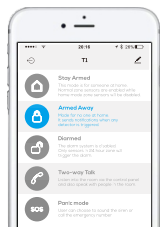

Tryk på en tast i 1 sek



Fuld tilkobling

Frakobling

SOS Kald

Skalsikring



## Hovedenhedens Strøm-status

Tryk på  for at kontrollere hovedenhedens strøm-status

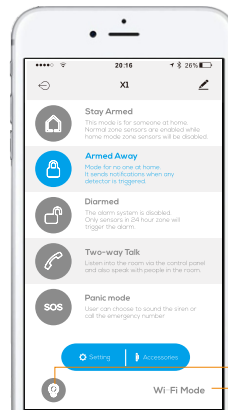

Electrical Facility Control  
Check Event Log

## Alarm-hændelse og notifikation

Dit ALARM365 ONE system overvåger boligen og sender enten en push notifikation, ringer dig op eller sender en SMS til dig, hvis en sensor udløser alarmering. Alle hændelser kan ses i My-Message Center. I skemaet på næste side kan du se 'reglerne' for, hvilke beskeder du modtager og i hvilken form.

## Alarm Notifikation

	Push Notifikation	SMS	Opkald	Note
WiFi ON	✓	✗	✓	Systemet foretager opkald til kontakter i prioriteret rækkefølge. Besvares opkaldet af en kontakt stoppes opkald. Opkald stoppes tillige, hvis en kontakt Frakobler via app'en.
WiFi OFF	✗	✓	✓	Systemet foretager opkald til kontakter i prioriteret rækkefølge. Besvares opkaldet af en kontakt stoppes opkald.



## Betjening ved opkald

Ved alarmering ringer systemet op til de angivne kontakter. Kontakter kan besvare opkaldet og ved at indtaste nedenstående kommandoer kontrollere systemet.

- Frakoble systemet, tast 0;
- Tilkoble systemet Fuldt, tast 1;
- Tænd for strøm, tast 5;
- Sluk for strøm, tast 6;
- Start sirenen, tast 7;
- Sluk sirenen, tast 8;
- Se hændelse, tast \*;
- Afbryd opkald (#) eller afslut.



## Indstilling af enheder

Tryk på "  Accessories " ikonet. Du kan nu ændre navn, zone eller slette en sensor eller detektor.

### Tilføj enhed og angiv Zone

De medfølgende enheder er allerede tilføjet til hovedenheden. Du kan tilføje flere sensorer på 2 måder. Der kan tilføjes op til 50 sensorer, 50 nøglebrikker, 10 fjernbetjeninger eller tastaturer til hovedenheden.

Start tilføjelse .

**Manuelt:** Tryk på hovedenhedens 'Tilføj' knap og gå til Trin 2

**I app:** Vælg ikonet i  Accessories og tryk derefter på ikonet 

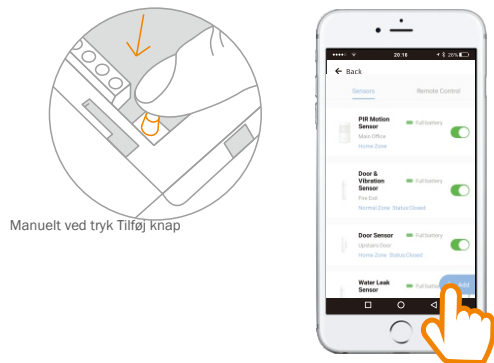

Trin 2, Aktiver sensor ved at trække magnet væk fra sensor. Tryk derefter på Tilføj knappen igen.

Eller i app: Aktiver sensor ved at trække magnet væk fra sensor og tryk derefter på 'X'. Alle tilføjede sensorer vil blive listet i Tilbehørslisten (Accessories list).



## Sådan aktiveres enheder:



Tryk på vilkårlig knap

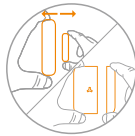

Flyt magnet væk fra sensor



Tryk på sort knap på PIR-sensors bagside

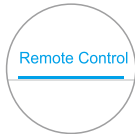
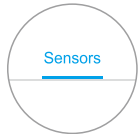

1 Systemet bipper 1 gang og lysindikator blinker 1 gang. Enhed tilføjet

2 Hvis systemet bipper 2 gange er sensor allerede tilføjet

3 Bipper systemet 3 gange kan der ikke tilføjes flere enheder (hukommelse fuld)

## Slet tilknyttede enheder

Du kan nemt slette sensorer via app'en. Ønsker du at gøre det manuelt skal du trykke 7 gange på hovedenhedens TILFØJ knap.

## Zone-op sætning

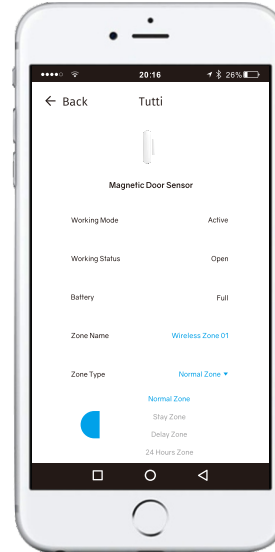

Fuldt batteri Lavt batteri



### Normal Zone

Alarm starter sirenen med det samme ved hændelse



### Forsinkelseszone (Delay)

Sensorer kan sættes i Forsinkelseszone, således at ind- og udgang ikke udløser alarm og sirene



### Hjemme-zone (Stay)

Tryk Sensorer i Hjemmezone deaktiveres, så man kan være hjemme uden at igangsætte alarmer. Sensorer i Normal zone er aktive og vil aktivere alarmer ved hændelse.



### 24-Timers Zone

Sensorer er altid aktive og vil udløse alarm ved hændelse (Røgdetektor, Vandlækage-sensor osv.)



## Indstil funktioner

Tryk  for at åbne menu



### Google Home Security Code

Brug koden til at frakoble systemet via Google Home. Stemmestyrede kommandoer:

Disarm "device name".

Set "device name" to home mode

Set "device name" to away mode



### Siren Duration Time (Sirene varighed)

Bruger kan indstille sirenens lyd-periode fra 0-300 sek. Ved 0 vil sirenen ikke give lyd.



### Store Alarm Phone Numbers (Gem alarm-numre)

Tilføj telefonnumre i prioriteret orden på de kontakter, der skal kontaktes ved alarm. De første 3 modtager SMS/Push notifikation, de næste 5 ringes op af systemet og de sidste 2 (CMS) bruges, hvis man har eksterne vagtcentral tilknyttet



### Schedule (Kalender)

Indstil tidspunkter for automatisk til- og frakobling.



### Central Monitoring Station Setup

Indstil kode til CMS (vagtcentral)

Den 4-cifrede kode benyttes af vagtcentral

## 2. Report Upload (Gem rapport)



Aktiveres denne funktion vil Vagtcentral modtage rapport ved alarm-hændelser fra systemet

## 3. Store CMS Phone Numbers (Gem CMS numre)



Der kan gemmes 2 numre til Vagtcentral

## Contact ID Event Code and Content

Event Code	Event Content
3401	Arm
1401	Disarm
1132	PIR Motion Sensor Alarm
1131	Window/Door Sensor Alarm
1100	Emergency call
3456	Stay Arm
1137	Control Panel Tamper Alarm
1144	Detector Tamper Alarm
1140	Normal Alarm
1133	24H Alarm
1384	Detector Low Battery
1302	Control Panel Low Battery
1301	Control Panel AC Power Lost

### Exit/ Entry Delay (Indstil forsinkelsestid)



Tid for ind- og udgang kan indstilles. Når sensor i Forsinkelseszone aktiveres tæller systemet ned og bip høres. Når nedtællingen har mindre end 10 sekunder tilbage øges frekvensen af bip-lyden for at advare om, at sirenen snart igangsættes.



### Alarm Type

Sirenelyd kan slås til og fra



### Wired Sensor Type (Trådet sensor)

Vælg hvilken type trådet sensor, du tilslutter



### Keyfob Arming/Disarming Alert

Modtag besked (Push eller SMS), når bruger til- og frakobler med fjernbetjening.



### Device Language (Sprog)

Vælg sprog



### Door Sensor Monitoring (Dør/vindues-overvågning)

Du modtager besked, hvis et vindue eller dør står åben ved tilkobling.

**Denne funktion er ingen garanti for at sensor er åben/lukket. Kontrollér ALTID visuelt om alle døre og vinduer er lukkede INDEN du tilkobler og forlader boligen!**



### GSM Signal Monitor

Du kan få besked, hvis GSM-signalet forsvinder. Bor du i et område hvor GSM signalet er svagt eller ustabil, bør du ikke benytte denne funktion



### Turn on/off Local Siren (Start/afbryd sirenelyd)

Starter sirenen, når funktionen aktiveres.



### Sim Card Balance

Funktionen er helt afhængig af valgte tele-udbyder. Bruger du ALARM365's SIM-kort skal denne funktion ikke benyttes



### SMS Access Code (SMS Adgangskode)

En 4-cifret kode kan vælges. Bruges, når systemet skal betjenes med SMS-koder (f.eks. hvis WiFi er afbrudt)



### Phone Number of Alarm System (Systemets telefonnummer)

Indtast systemets telefonnummer, så du kan genkende nummeret, når systemet ringer dig op!

## Me

1. Check hændelser på systemet

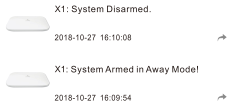

3. Send os feedback, ros og ris

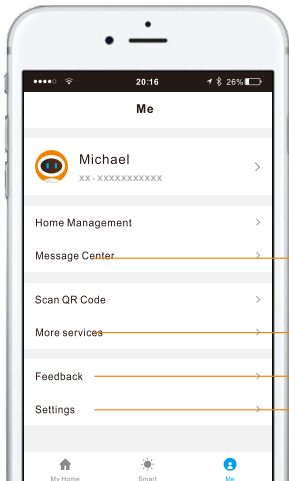

2. Tilføj andre services f.eks. Alexa...



4. Lyd: Slå tastelyd til/fra  
Notifikation: Slå til/fra

Sound



Push Notification



## Connecting Wired Accessories & Linkage Electronic Facilities

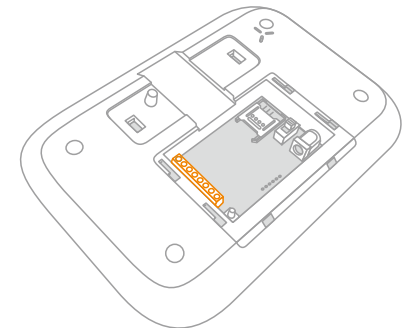
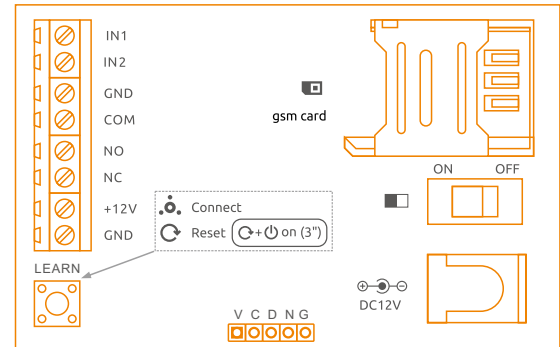

ALARM365 supporterer ikke trådede sensorer og forbindelser!



## Betjening via SMS koder

Hvis internet eller WiFi forbindelse svigter kan du stadig betjene systemet ved at sende SMS med koder til systemets mobil-nummer

Wired Interface 1  
Wired Interface 2  
Ground  
Common Port  
Normal Open  
Normal Close  
Power Output for  
Wired Accessories  
Ground

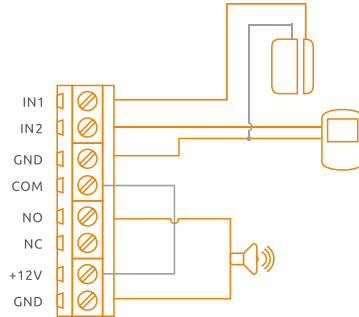

### Wired Accessories:

It supports 2 groups of wired accessories.

Please choose the wired sensor types after connected.

#### Connect Wired Sensor to Wired Zone 1

Connect N.C. Type Door Sensor to Wired Zone. One cable for the IN1 or IN2 block, another for GND block.

Send text 74 to choose wired sensor type to be N.C.

Test if the alarm occurs when wired sensor is trigger.

#### Connect Wired Siren

Connect the Negative Pole to GND block, the Positive Pole to N.O block.

Then link COM block and +12V block.

#### Linkage AC Electronic Facilities:

It is able to turn on electronic facilities like lights, or fences to deter the intruder immediately in the event of alarm.

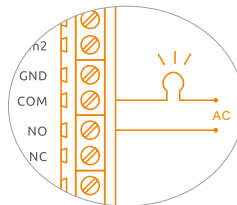

**Note!** Wired accessories need DC 12V power support.

They can't be used when only with built-in battery.

### Oversigt SMS betjening

Funktion	Oversigt SMS betjening		
	Send denne kode fra din telefon	Svar som modtages	Bemærkning
Frakoble	1234#0	Systemet er frakoblet	---
Fuld tilkobling	1234#1	Systemet fuldt tilkoblet	---
Skalsikring	1234#2	Skalsikring er tilkoblet	Sensorer i NORMAL zone vil være aktive, mens sensorer i HJEMME zone er deaktiverede
SOS	1234#SOS	SOS opkald	Igang sætter sirenen med det samme og foretager opringninger til kontakter
Strømforsyning	1234#90	Strømforsyning fra	
	1234#91	Strømforsyning til	
2-vejs tale	43	---	Send SMS til systemet med teksten '43'. Du vil herefter blive ringet op af systemet og kan nu tale med bruger i boligen



## Specifikationer

Produktnavn :	ALARM365 ONE Wi-Fi/GSM Alarm System
Strømforsyning:	Input: AC 110~240V/50~60Hz Output: DC 12V/1000mA
GSM arbejdsfrekvens :	2G: GSM 850/900/1800/1900; 3G: WCDMA 850/900/1900/2100
Forbrug i Standby:	200 mA uden tilsluttet adapter. 150 mA med tilsluttet adapter.
Max. forbrug	≥350mA
Intern batteri backup:	Lithium Battery: 3.7V/900mAh
Indbygget sirene:	90dB
Max. antal tilsluttede enheder	10 stk fjernbetjening 50 stk. trådløse enheder
Arbejds-frekvens	2.400~2.4835GHz
Wi-Fi Standard:	802.11b/g/n
Radiofrekvens	FHSS 433MHz
Materiale, kabinnet	ABS plastik
Omgivelser	Temperatur: -20°C~55°C Fugtighed > 80 uden kondens
Størrelse (L x B x H) :	180×126×26mm



## Specifications Se dansk vejledning på [alarm365.dk](http://alarm365.dk)

Power Supply:	DC1.5V (AA Battery)
Standby Current:	≤25 μA
Transmit Current:	≤70mA
Wireless Transmit Distance:	≤100m (in open area)
Wireless RF Frequency:	FHSS 433MHz
Temperature/Humidity:	-10°C-55°C/≤80% (Non-condensing)
Detector Dimensions(L x W x H):	24.5 x 96.5 x 19.5 mm
Magnet Dimensions (L x W x H):	14 x 48 x 11 mm



## Specifications Se dansk vejledning på [alarm365.dk](http://alarm365.dk)

Power Supply:	DC1.5V (AA 1.5V Lr6 Battery x1)(EXCELL, GP)
Standby Current:	≤20 μA
Transmit Current:	≤70mA
Wireless Transmit Distance:	≤80m (in Open Area)
Wireless RF Frequency:	FHSS 433MHz
Temperature/Humidity:	-10°C-55°C/≤80% (Non-condensing)
Dimensions (L x W x H):	48 x 71 x 18mm



## Specifications: Se dansk vejledning på [alarm365.dk](http://alarm365.dk)

Power Supply:	DC 3V (AA 1.5V LR6 Battery x 2pcs)(EXCELL, GP)
Standby Current:	≤20 μA
Transmit Current:	≤30mA
Detection Area:	7-8m/110°
Wireless Transmit Distance:	≤80m (in open area)
Wireless RF Frequency:	FHSS 433MHz
Temperature/Humidity:	-10°C-55°C/≤80% (non-condensing)
Detector Dimensions (LxWxH):	90*52*36.5mm
Bracket Dimensions (LxWxH):	48*26*29mm



## Specifications: Se dansk vejledning på [alarm365.dk](http://alarm365.dk)

Power Supply:	DC 3V (2pcs CR2032 button cell batteries)
Transmit Current:	≤25mA
Wireless Transmit Distance:	≤80m (in open area)
Transmitting Frequency:	FHSS 433MHz
Housing Material:	ABS plastic
Working Temperature:	-10°C-55°C
Humidity:	Up to 80% (non-condensing)
Dimension(L/W/H):	37x70x11.5mm



## FAQ

### 1. Kan der tilsluttes mere tilbehør til ONE systemet?

Du kan tilslutte op til 50 enheder til systemet. Se alt tilbehør på [alarm.dk](http://alarm.dk).

### 2. Hvad sker der, når en hændelse starter alarmeren?

Hvis du benytter ALARM365 SIM-kortet vil du blive ringet op fra systemet, hvis en hændelse udløser alarmeren. Har du ikke installeret SIM kortet vil du modtage en push notifikation istedet via WiFi forbindelsen.

### 3. Hvilken internetforbindelse skal jeg bruge?

Du skal bruge en almindelig internetforbindelse med 2,4GHz mulighed. Jo hurtigere din forbindelse er jo bedre vil app og system fungerer sammen

### 4. Koster det noget at bruge app'en?

App'en er gratis at installere og bruge

### 5. Hvordan finder jeg app'en?

Du finder app'en i Google Play eller App Store. Søg efter 'Smart Life'

## 6. Hvad er max. afstand fra hovedenhed til sensorer

Rækkevidden er 100 meter i 'åbent landskab'. Mure, døre osv. reducerer rækkevidden, men langt de fleste villaer og huse vil sagtens kunne dækkes af ONE og tilbehøret. Hvis du har behov for at udvide rækkevidden kan du købe vor Repeater på [alarm365.dk](http://alarm365.dk).

## 7. Hvad sker der, hvis elforsyningen svigter?

Hvis strømmen til ONE bliver afbrudt, går ONE på batteri-backup. ONE kan køre 6-8 timer på backup-systemet og alt vil fungere, som det skal. Når strømmen igen tilsluttes skifter ONE til almindelig drift og genoplader backup.batteriet.

## 8. Hvornår skal jeg skifte batterier på enhederne?

Som udgangspunkt bør du udskifte batterier i alle dine sensorer og detektorer minimum hver 12. måned. Batteriernes levetid afhænger selvfølgelig af kvalitet, alder og stand, så brug nogle gode batterier. Køb evt. på [alarm365.dk](http://alarm365.dk). Sensorer og detektorer begynder at blinke i intervaller, når de er ved at 'flade' for batteri.

Udskiftes batterierne ikke, når det er nødvendigt, vil du kunne opleve fejllarmer og værre, at sensorerne ikke virker, som de skal ved aktivering

## 9. Skal jeg købe taletid til SIM kortet?

Når du får ONE leveret fra ALARM365 har vi allerede installeret et SIM kort med tilhørende mobil-nummer. Du betaler et årligt beløb for abonnement til SIM kortet og det fornyes automatisk 1 gang årligt. Abonnementet dækker tale, sms og data efter Fair Use princippet. Det må derfor kun bruges i alarm365 produkter. Misbrug vil medføre at SIM kortet nedlukkes.

Import, salg og service:



Islevdalvej 124  
2610 Rødovre  
33 365 365  
[support@alarm365.dk](mailto:support@alarm365.dk)  
<https://alarm365.dk/>